

akujeme vám za výber výrobku Tellur!

Pre zaistenie optimálneho výkonu a bezpečnosti zariadenia, si pred prvým použitím starostlivo prečítajte tento manuál. Manuál si pre budúce použitie uschovajte.

1. POPIS VÝROBKU

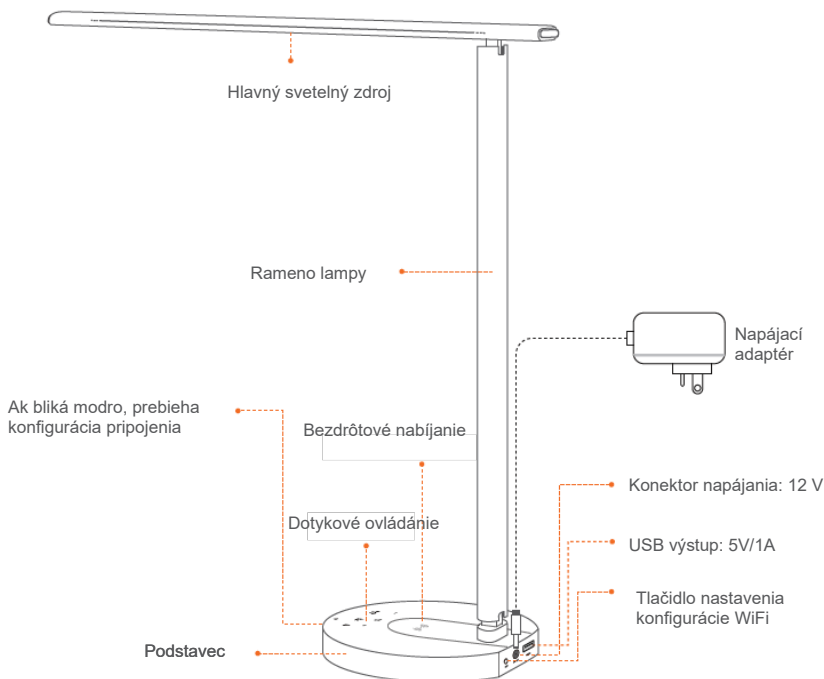

Nastaviteľné osvetlenie v mnohých uhloch

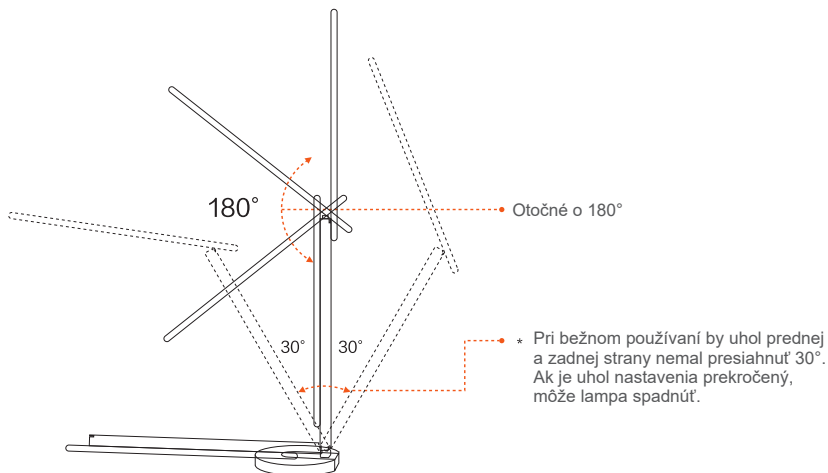

📶 Beždrôtové nabíjanie – Zníženie jasů	🔌 Vypínač	+ Zníženie jasů
📖 Režim čítania	🪑 Režim pohody	👤 Pracovný režim
		📶 Logo Wi-Fi

2.TECHNICKÁ ŠPECIFIKÁCIA

Napájacie napätie adaptéra: 100-240V ~ 50/60Hz

Napätie napájania lampy: DC 12V 2A

Príkón: 12W

Lumeny: Max 500lm

Stmievateľnosť: 10%-100% dotykovým tlačidlom

Osvetľovací uhol: 120°

Svetelný tok: max. 1000Lux (30 cm)

Chromatičnosť svetla: 3000K-5000K

Životnosť: 25000h

Režimy osvetlenia: čítanie / pohoda / práca

Offline nastavenie jasú: dotykové tlačidlá + / -

LED osvetlenie: bez duchov, neblíkajúce, bez modrého spektra

USB funkcie nabíjania: 5V 2A (Max 10W)

Bezdrôtové nabíjanie: 10W Max

Názov aplikácie: Tellur Smart

Amazon Alexa: áno, kompatibilné

Google Assistant: áno, kompatibilné

Nastavenie do mnohých uhlov: áno

Materiál: hliník + ABS

Bezdrôtové pásmo: 2.4GHz

WiFi štandard: IEEE 802.11b/g/n

Bezpečnosť: WPA-PSK/ WPA2-PSK /WPA/WPA2/WEP/WPS2/

WAPI Druh šifrovania: WEP/TKIP/AES

Spotreba v pohotovostnom režime: ≤0.5W

CRI: Ra>90

Kompatibilita: zariadenie s OS Android 6 / iOS 11 alebo novší

Prevádzková teplota: -10~40°

Prevádzková vlhkosť: ≤85%RH

Dostupné farebné prevedenie: čierna, biela

Obsah balenia: 1 x inteligentná WiFi stolná lampa/ 1 x sieťový adaptér / 1x manuál

Rozmery výrobku: 435 x 150 x 40mm

Hmotnosť výrobku: 750g

3. INSTALACE APLIKACE TELLUR SMART A REGISTRACE ÚČTU

Stáhněte a nainstalujte si aplikaci Tellur Smart jak pro iOS nebo pro zařízení Android.



Po stažení a nainstalování vás aplikace vyzve k registraci vašeho zařízení. Zadejte svoji mailovou adresu, vyberte zemi ve které žijete a zadejte do vašeho účtu na Tellur Smart.

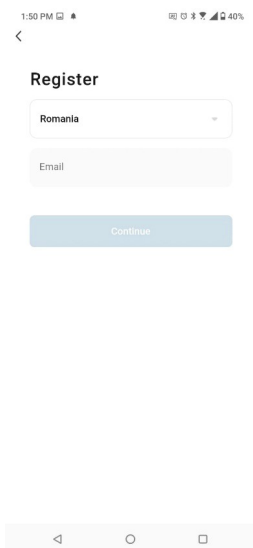

Ke konektoru stejnosměrného napájení na zadní straně lampy připojte napájecí kabel síťového adaptéru a ten připojte k do elektrické zásuvky.

Zapněte lampu a ujistěte se, že kontrolka LED WiFi bliká.

Spustíte aplikaci Tellur Smart, klikněte na "+" a ze seznamu (WiFi) zvolte stolní lampu (Table Lamp).

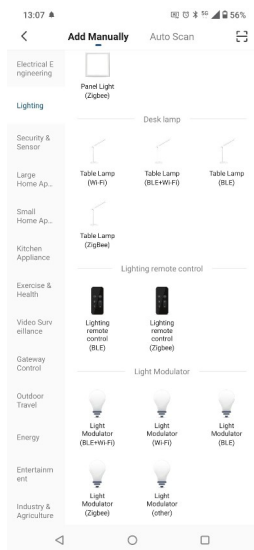
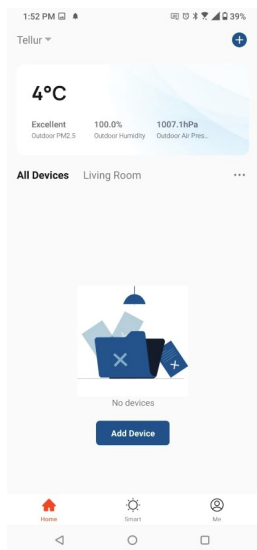

Pokud povolíte Bluetooth pro aplikaci Tellur Smart, vyskakovací okno vás bude informovat o existujících produktech v režimu párování.

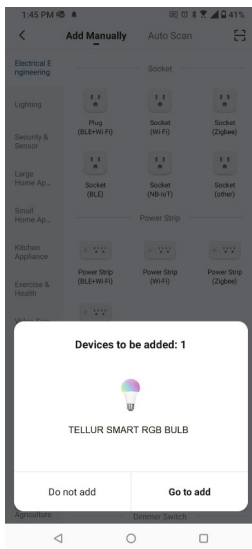

Vyberte vaši WiFi síť a zadejte heslo do sítě.
Lampa pracuje pouze v pásmu 2.4 GHz.

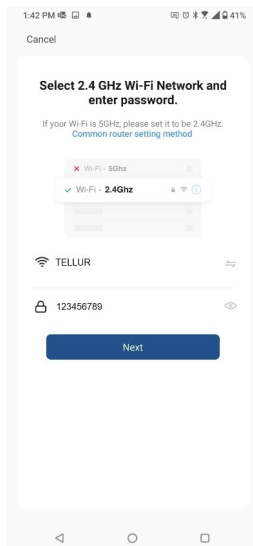

Jakmile je aplikace Tellur Smart nainstalována na vašem zařízení a přidáte své chytré zařízení do aplikace, budete je moci ovládat.

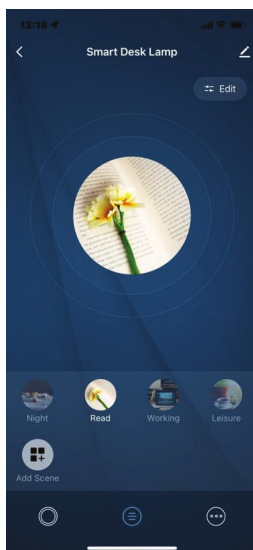
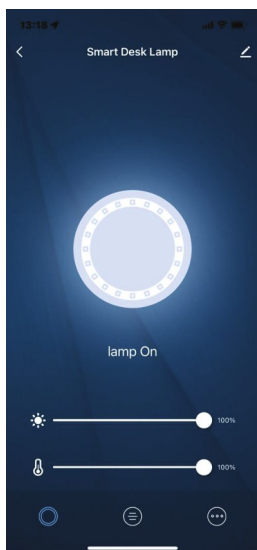

Nepodařilo se vám přidat zařízení?

1. Zkontrolujte, zda je zařízení zapnuté.
2. Zkontrolujte WiFi připojení vašeho telefonu.
3. Zkontrolujte, zda je vaše zařízení v režimu párování.
Resetujte vaše chytré zařízení a přepněte jej do režimu párování.
Další informace naleznete v oddíle „jak zařízení resetovat“.
4. Zkontrolujte router nebo směrovač: Pokud používáte dvoupásmový router, vyberte síť 2,4 GHz a přidejte zařízení. Musíte také povolit funkci vysílání routeru. Nastavte metodu šifrování na WPA2-PSK a typ autorizace jako AES nebo obě položky nastavte na „auto“.
5. Zkontrolujte kvalitu WiFi signálu.
Pro zajištění dostatečně silného signálu, umístěte router a chytré zařízení co nejbližší k sobě.
6. Režim vysílání by měl být nastaven na 802.11.b/g/n7.
7. Ujistěte se, že nepřekračujete maximální počet registrovaných zařízení podporovaných aplikací (150).
8. Zkontrolujte, zda je na routeru povolena funkce filtrování MAC adres.
Pokud ano, odeberte zařízení ze seznamu filtrů a ujistěte se, že router připojení zařízení nezakazuje.
9. Ujistěte se, že heslo WiFi zadané v aplikaci je správně zadané.

Režimy připojení EZ a AP:

Chytrá zařízení lze připojit ručně pomocí dvou režimů: EZ představuje nejjednodušší způsob připojení a aktivace chytrého zařízení. Budete muset mít zařízení, aktivní bezdrátovou síť s přihlašovacím heslem a aplikaci Tellur Smart APP nainstalovanou ve smartphonu / tabletu. Režim AP lze použít ke konfiguraci a aktivaci chytrého zařízení nejprve pomocí smartphonu / tabletu a později pomocí sítě Wi-Fi.

Jak přidat zařízení v režimu EZ?

1. Ujistěte se, že LED indikátor/světlo rychle bliká.
2. Ujistěte se, že je telefon připojen k WiFi.
3. Klepněte na „Přidat zařízení“ v aplikaci Tellur Smart a zadejte heslo sítě WiFi.
4. V seznamu zařízení vyberte zařízení, které chcete spárovat, a přidejte je.

Jak přidat zařízení v režimu AP?

1. Ujistěte se, že kontrolka LED pomalu bliká.
2. Klepněte na „Přidat zařízení“ v aplikaci Tellur Smart a v pravém horním rohu vyberte „Režim AP“. Nejprve se připojte k hotspotu zařízení a poté pokračujte v připojení k síti WiFi.
3. Klepnutím na „Další“ přidáte zařízení.

Mohu zařízení ovládat v sítích 2G/3G/4G?

Při prvním přidávání zařízení musí být zařízení a telefon připojeny ke stejné WiFi síti. Jakmile je zařízení úspěšně spárováno s aplikací Tellur Smart, můžete jej vzdáleně ovládat prostřednictvím sítí 2G/3G/4G.

Jak mohu sdílet mé zařízení s ostatními členy rodiny?

Otevřete aplikaci Tellur Smart, přejděte na „Profil“ -> „Sdílení zařízení“ -> „Sdílení odesláno“, klepněte na „Přidat sdílení“ a sdílejte zařízení s přidávanými členy rodiny.

Upozornění – uživatelé si musí do svého zařízení nainstalovat aplikaci Tellur Smart, aby viděli sdílená zařízení.

Jak mohu ovládat zařízení sdílené s ostatními?

Otevřete aplikaci, přejděte na „Profil“ > „Sdílení zařízení“ > „Sdílení přijato“, poté můžete najít zařízení sdílená ostatními uživateli. Chcete-li smazat sdílené zařízení, přejeďte prstem doleva.

Integrace Alexa

1. Přejděte do nabídky Domů v aplikaci Alexa.
2. Vyberte „Skills“ / „Skills & Games“.
3. Do vyhledávacího pole zadejte Tellur Smart.
4. Vyberte Tellur Smart a kliknutím na „Povolit“ aktivujte Tellur Smart.
5. Zadejte svůj účet Tellur Smart a heslo. Nyní jste dokončili integraci s Alexou.

Aplikace Tellur Smart je nyní vybavena Alexou a můžete hlasově ovládat zařízení přidaná v Tellur Smart.

Pamatujte – pokud svá chytrá zařízení přejmenujete, použijte jednoduchý název, který Alexa rozpozná.

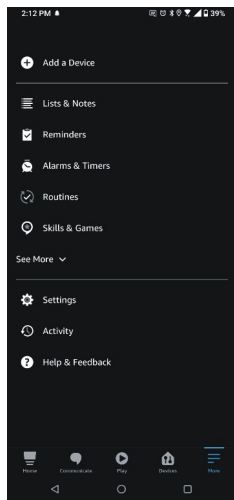

1.

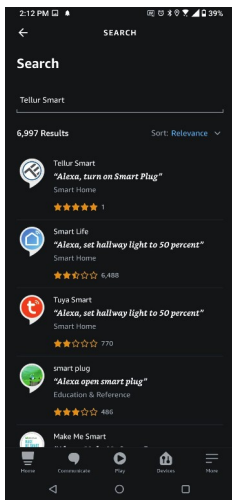

2.

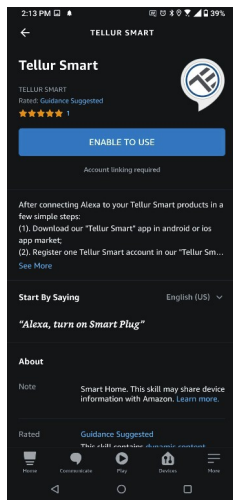

3.

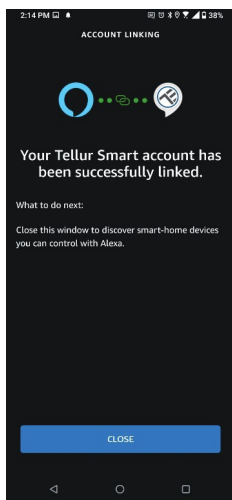

4.

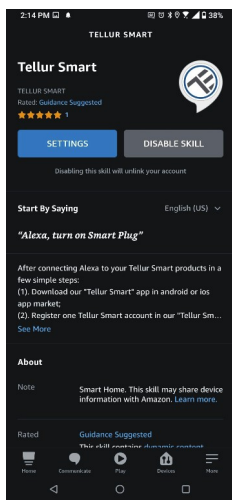

5.

Chcete-li ovládat svá chytrá zařízení prostřednictvím Alexa, použijte jednoduché a stručné hlasové příkazy. Zde je příklad osvětlení ložnice: "Alexa, turn off bedroom light" (Alexa vypni světla v ložnici) "Alexa, turn on bedroom light" (Alexa zapni světla v ložnici) "Alexa, dim bedroom light" (Alexa ztlum světla v ložnici) "Alexa, set bedroom light to red" (Alexa nastav červené světlo v ložnici) Alexa reaguje pouze na příkazy v angličtině.

Integrace Google Home

Před použitím zařízení Google Home k ovládání zařízení se ujistěte, že splňujete následující podmínky:

- Máte zařízení Google Home nebo zařízení Android s Asistentem Google.
- Máte nejnovější verzi aplikace Google Home.
- Máte nejnovější verzi aplikace Google (pouze pro Android).
- Jazyk ovládání zařízení je nastaven na angličtinu US.
- Máte aplikaci Tellur Smart a související účet.

Přidání zařízení v aplikaci Tellur Smart (viz pokyny k aplikaci) – tuto část můžete přeskočit, pokud jste do svého účtu Tellur Smart již nějaká zařízení přidali. Ujistěte se, že názvy vašich zařízení jsou snadno rozpoznatelné.

Propojení účtu v Home Control

1. Vstupte na domovskou stránku Google Home a klepněte na "+".

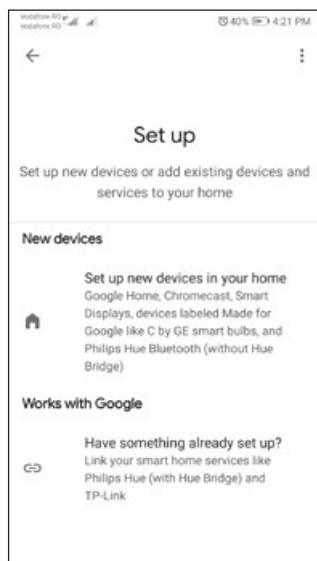
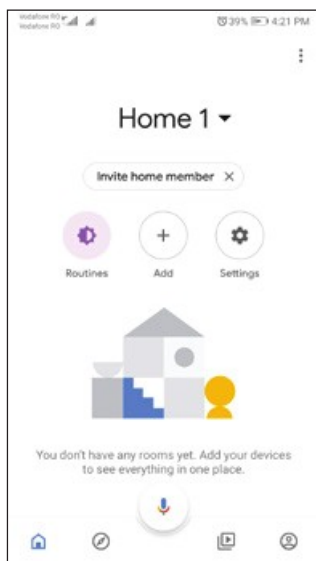

2. Stiskněte tlačítko „Přidat nový“, do vyhledávacího pole zadejte Tellur Smart a vyberte aplikaci ze seznamu. Dále vyberte region svého účtu Tellur Smart, zadejte svůj účet Tellur Smart a heslo a klepněte na „Propojit nyní“. Po přiřazení místností zařízením budou vaše zařízení uvedena na stránce Ovládání domácnosti.



Nyní můžete svá chytrá zařízení ovládat prostřednictvím Google Home. Vezměte si jako příklad světlo v ložnici – podporované hlasové příkazy jsou následující:

- Ok Google, turn on/off bedroom light. (OK Google zapni/vypni osvětlení ložnice)
- Ok Google, set bedroom light to 50 percent. (Ok Google, nastav osvětlení ložnice na 50%)
- Ok Google, brighten bedroom light. (Ok Google, zvyš osvětlení ložnice)
- Ok Google, dim bedroom light. (Ok Google, sniž osvětlení ložnice)
- Ok Google, set bedroom light to red. (Ok Google, nastav červené světlo v ložnici)

Google Home reaguje pouze na anglické příkazy.



INFORMACE O LIKVIDACI A RECYKLOVÁNÍ

Přeškrtnutý symbol nádoby na odpad na vašem výrobku, bateriích, brožůře nebo na obalovém materiálu vás upozorňuje, že elektronická zařízení a baterie musí být na konci své životnosti likvidovány odděleně; nesmí být likvidovány společně s komunálním odpadem. Je na odpovědnosti uživatele likvidovat zařízení prostřednictvím sběrných dvorů nebo služeb, které se zabývají separací a likvidací elektrického a elektronického odpadu (WEEE) a baterií ve shodě s místními zákony. Správný sběr a recyklace vašeho vysloužilého zařízení pomáhá zajistit recyklaci EEE odpadu způsobem, který šetří cenné materiály a chrání zdraví a životní prostředí. Nesprávná manipulace, náhodné rozbití, poškození nebo nesprávná recyklace na konci životnosti zařízení může být škodlivá pro zdraví a životní prostředí.